

EVO 108 / 208

BEADECONTAMINATION.COM

Guide d'utilisation



Unité mobile de décontamination 1 essieu
Production d'eau chaude instantanée gaz /
électrique

PTAC : 750 kg / 1000 kg

Dimensions intérieures : 3,15 m x 2m

Dimensions extérieures : 4,5 m x 2m

Procédures de décontamination des opérateurs selon le décret amiante 2012-639 R 4412-96 (3°)

Entrer dans la zone 4 , se doucher entièrement sans enlever les EPIS, douchette à la main.

Entrer dans la zone 3 , retirer les bottes , combinaison, gants, sous vêtements, garder le masque/évacuer via la trappe les EPIS jetables .

Entrer dans la zone 5 avec les EPIS / Garder la porte fermée /Procéder au dépoussiérage avec l'aspirateur / En cas de présence dans la douche 1 patienter assis sur le banc.

Entrer dans la zone 2 , Procéder au douchage corporel et du masque .(douchette à la main) A la fin du douchage retirer le masque et le suspendre sur la patère pour son égoutage / Évacuer via la trappe la cartouche du masque

Zone technique

Entrer dans la zone 1, utiliser les casiers pour la recharge des batteries. Séchage et habillage .

EVO 108 / 208

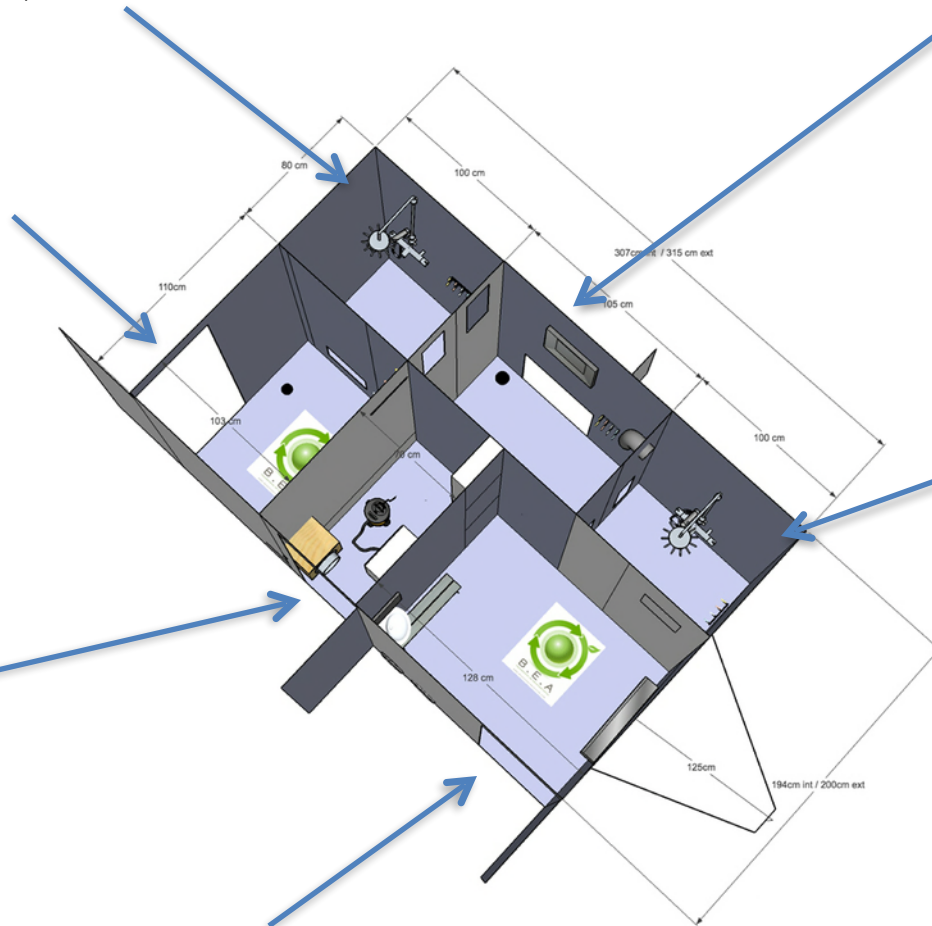



B.E.A.
Equipements de décontamination
www.beadecontamination.com

EVO 108 / 208

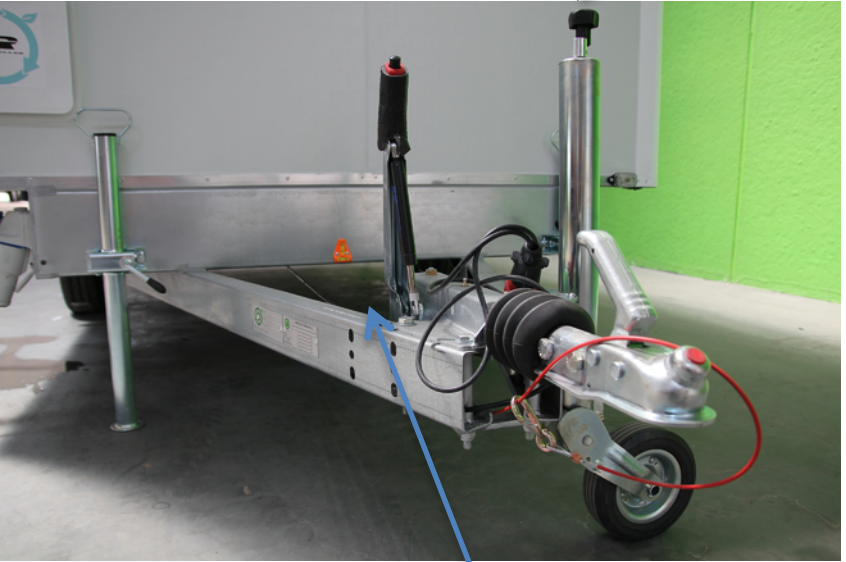

3/ Monter la roue jockey

1 dételer la caravane 2 Actionner le frein à main



Positionner les marches d'accès

Positionner et verrouiller les 4 béquilles de stabilisation



EVO 108 / 208

Tableau électrique selon la NORME NFC15-100

Vérifier que les disjoncteurs soient positionnés vers le haut.

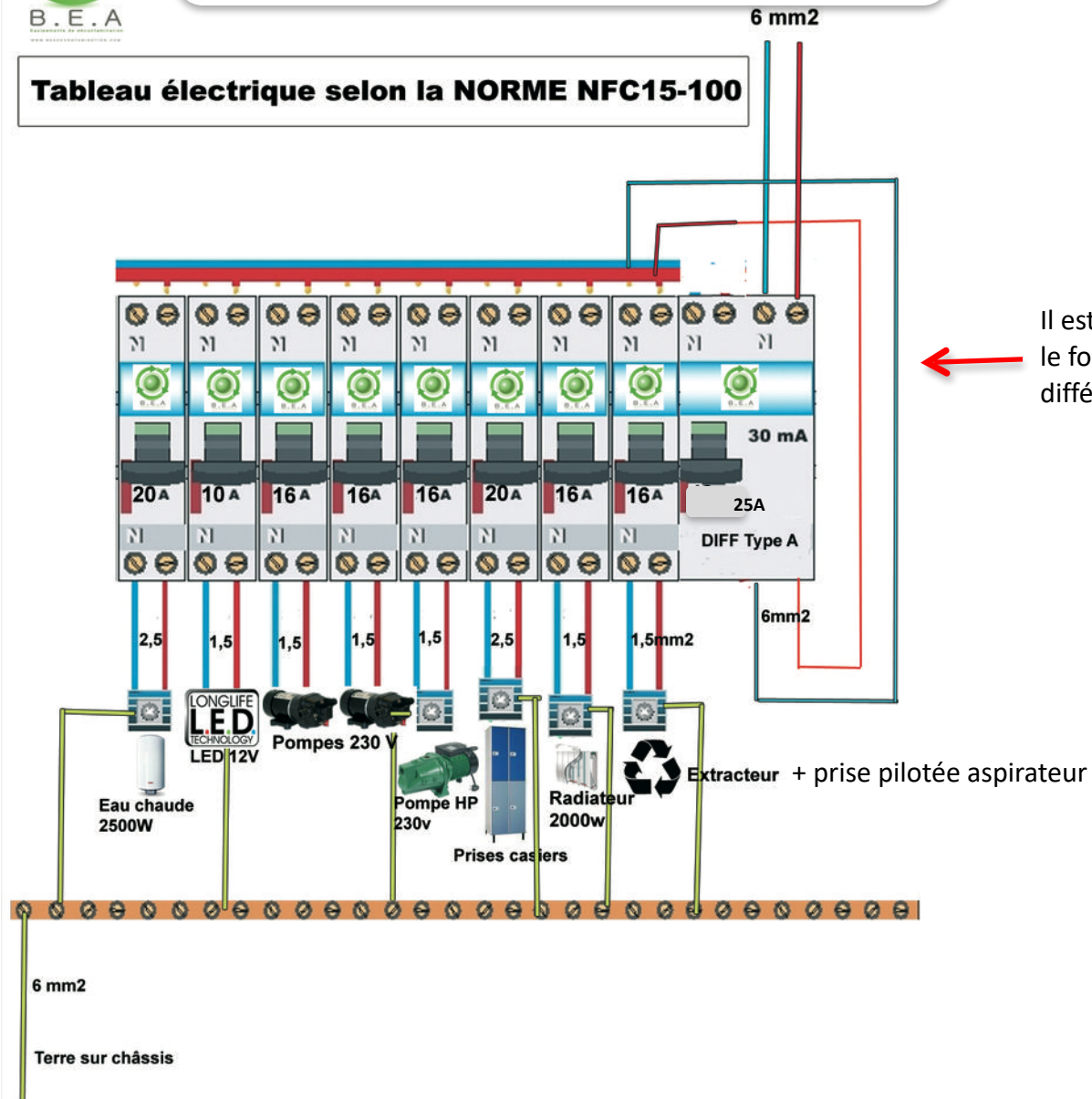

Il est conseillé de vérifier le fonctionnement du différentiel 1 fois par mois

EVO 108 / 208

GROUPE ÉLECTROGÈNE

Lire le manuel d'utilisation du fabricant avant utilisation

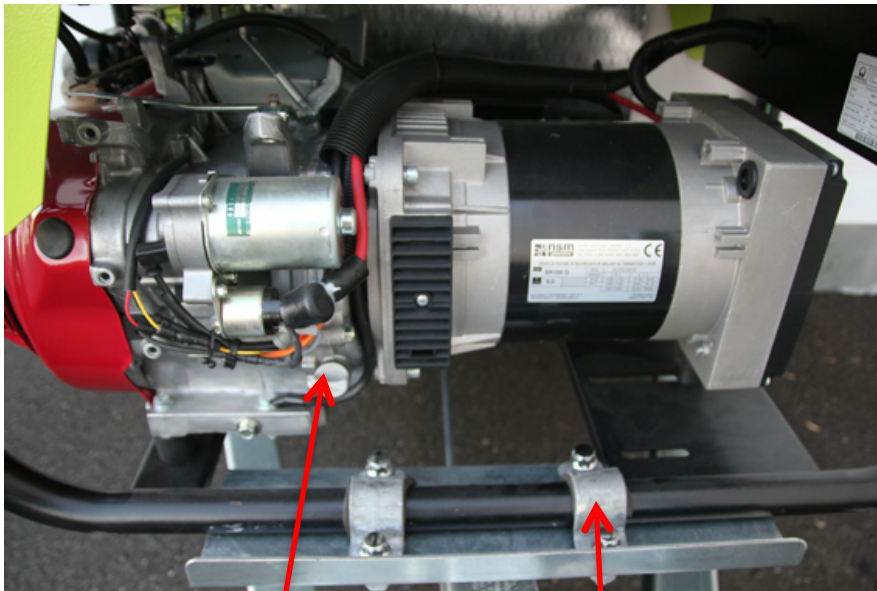

Vérifier le niveau d'huile à chaque utilisation / Changement de l'huile chaque 100 heures d'utilisation

Écrous antivol / clé à l'intérieur de la caravane



Ne jamais utiliser le groupe électrogène avec le caisson de transport .
Le groupe doit être utilisé à l'air libre , ne jamais le couvrir pendant l'utilisation .



IMPORTANT



Pour une utilisation avec groupe électrogène il est impératif de connecter l'UMD et le groupe électrogène à la terre à l'aide d'un piquet prévu à cet effet . (2 piquets de terre)

Le chauffe-eau installé peut présenter un code d'erreur répétitif (F4) en cas de mauvaise liaison à la terre .

La différence de potentiel entre Neutre et Terre doit être de 0 V

Pour la sécurité des utilisateurs la mise à la terre est obligatoire .

BOITIER CONVERTISSEUR GROUPE ÉLECTROGÈNE / UMD

Ce boîtier doit être utilisé pour rendre possible l'utilisation du chauffe-eau gaz avec le groupe électrogène .
Il permet de convertir le régime de neutre du groupe électrogène à un régime de neutre semblable à celui du secteur (EDF) .

Dans tous les cas il faut relier la carcasse du groupe électrogène à la terre à l'aide d'un piquet de terre et d'un câble de 6 mm² .

Il faut impérativement relier le châssis de l'UMD à un autre piquet de terre + câble de 6 mm² .

Utiliser le câble fourni avec l'UMD pour connecter l'UMD au boîtier convertisseur .

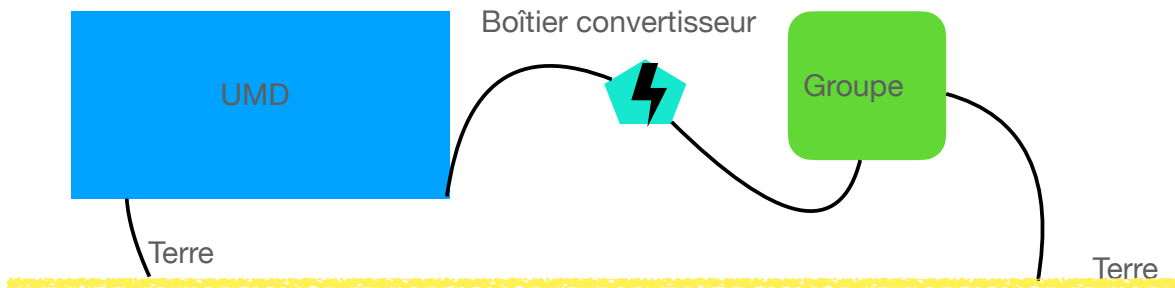

Procédure de branchement :

- 1 - Débrancher le câble d'alimentation de l'UMD
- 2 - Brancher le boîtier convertisseur sur la prise de type industriel du groupe électrogène
- 3 - Vérifier que le disjoncteur du boîtier convertisseur est bien armé
- 4- Démarrer le groupe électrogène
- 5 - Vérifier à l'aide d'un voltmètre en mode AC les tensions entre :
 - Phase et neutre : 220 v
 - Phase et terre : 220 v
 - Neutre et terre : 0 v

Dans le cas où la valeur entre Neutre et Terre est supérieure à 3 v , vérifier votre piquet de terre et la connexion des bornes de terre .

- 6 - Si la valeur entre N / T est de moins de 3 v brancher le câble d'alimentation à l'UMD .

Niveau d'huile



Essence SP 95



Coupe circuit

Ouvrir l'essence , à froid actionner le starter , lever le coupe circuit vers le haut , tirer sur le lanceur .

Utiliser le câble fourni pour connecter l'UMD au générateur .
Il est préférable de démarrer le générateur avant de brancher le câble à l'UMD .
Le générateur est équipé d'un AVR pour la protection des différences de tension .



Baisser le coupe circuit pour arrêter le groupe

EVO 108 / 208



Connecter le câble d'alimentation à votre tableau électrique de chantier .
Prise CE 32A / 3 x 6 mm²

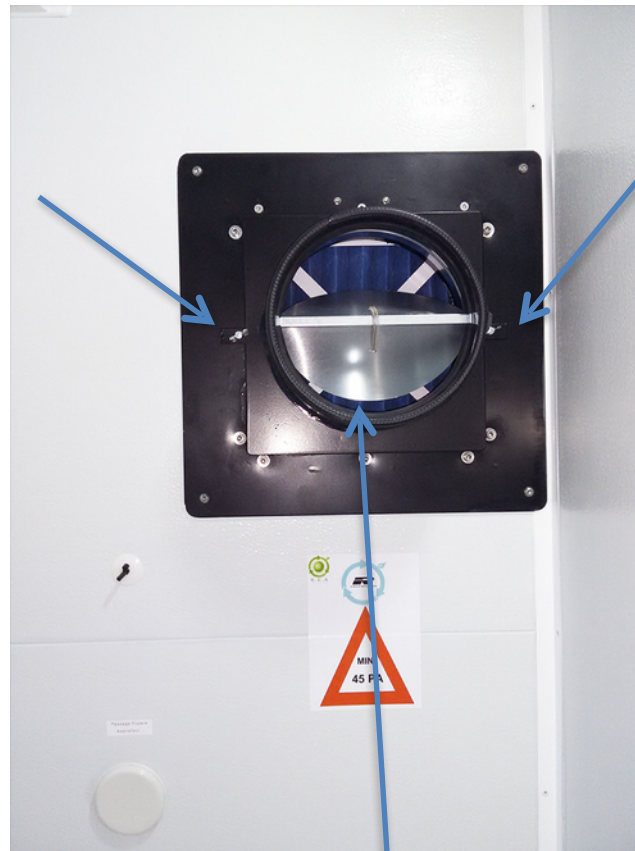

Vérifier que les volets d'obturation fonctionnent normalement .
Pour le changement du préfiltre démonter les 2 vis papillon , retirer le capot , changer le préfiltre et repositionner le capot.

Important : La pression statique du sas sale ne doit jamais être inférieure à 45 PA



Utiliser cette sonde pour vérifier la pression statique dans le sas sale

Allumer l'extracteur .
Le capot de l'extracteur s'ouvre et se ferme automatiquement .
Avant le transport appliquer la procédure inverse .



B.E.A.
Equipements de décontamination
www.beadecontamination.com

EVO 108 / 208

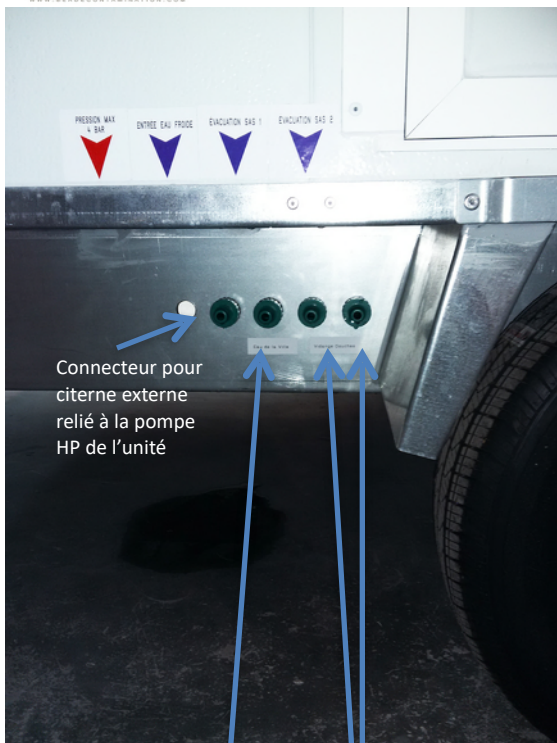

Connecteur pour citerne externe relié à la pompe HP de l'unité

Connecter le réseau d'eau de ville.

Connecter les évacuations eaux usées vers les égouts

Positions des vannes :

Vanne citerne externe (rouge)



Vanne eau réseau

Vanne (bleu) citerne interne

Position des vannes en utilisation avec la citerne interne :

- Ouvrir la vanne eau citerne interne (bleu) .
- Les 2 autres vannes doivent être fermées
- Brancher la pompe HP

Position des vannes en utilisation avec l'eau du réseau :

- Débrancher la pompe HP
- Vanne d'eau réseau ouverte
- Les 2 autres vannes doivent être fermées.

Position des vannes en utilisation avec une citerne externe :

- Ouvrir la vanne eau citerne externe (rouge) .
- Les 2 autres vannes doivent être fermées
- Brancher la pompe HP

EVO 108 / 208

Attention :

Ne pas mettre en marche l'extracteur si le clapet de la porte n'est pas ouvert



Avant la mise en marche de l'extracteur ouvrir le clapet situé sur la porte entre la douche d'hygiène et le local transitoire .
En fin d'utilisation pour le transport le clapet doit être fermé .

Utiliser la trappe située sur la droite de la porte pour évacuer la cartouche filtre de votre masque .
Il faut toujours repositionner le bouchon après l'évacuation de la cartouche et pendant le transport .

Penser à recharger en gel douche avant utilisation .

Réglage de la température de l'eau (38°C quand le cran rouge est enclenché) .

**Attention ne pas forcer sur la molette de réglage.
Si le cran rouge est enclenché appuyez pour le débloquent et pouvoir tourner la molette pour changer la température .**

Appuyer sur la pédale située dans les douches afin d'évacuer les eaux usées .

Il est conseillé d'appuyer sur la pédale pendant toute la durée de la douche .

EVO 108 / 208

Manomètre perte de charge

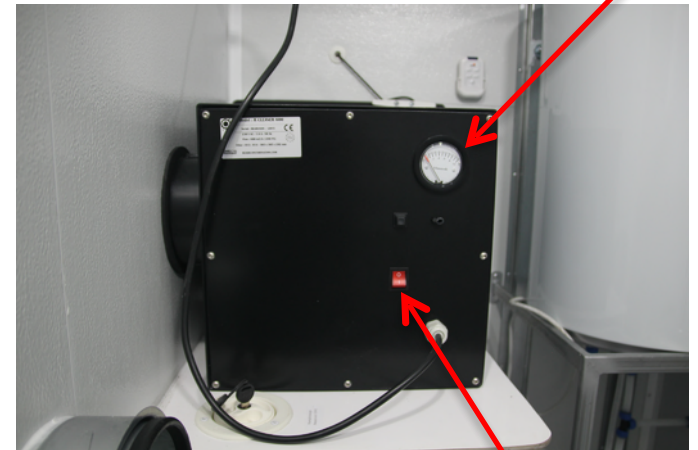

Mise en service de l'extracteur

Position normale de fonctionnement

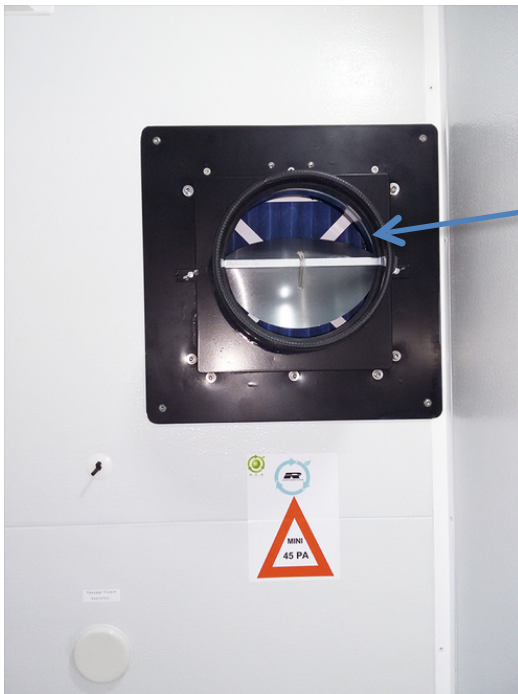

Utiliser la minuterie en fin de poste afin de laisser fonctionner l'extracteur (30 mn) (voir notice minuterie)

EVO 108 / 208

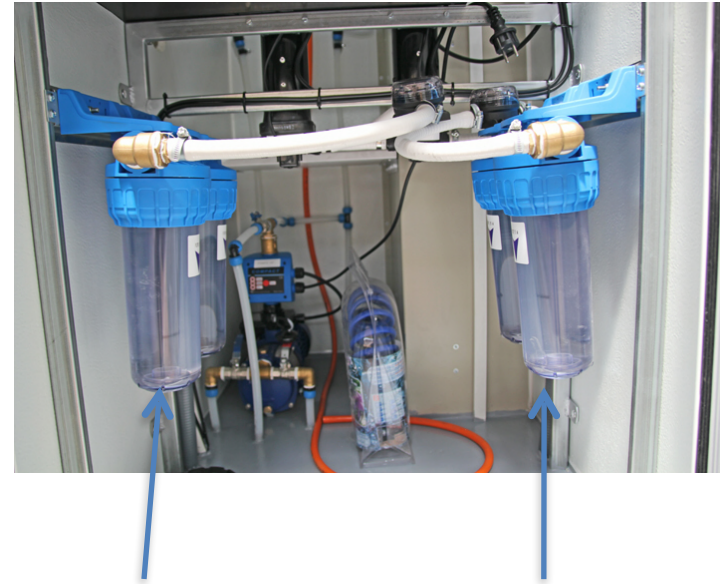

Installer les filtres dans les bocaux (25 M + 5 M) / 4 unités.

Vérifier la présence du joint torique sur les bocaux à chaque changement de filtre .



Connecter la bouteille de gaz.

Avant d'utiliser le chauffe bain au gaz vous devez obligatoirement consulter la notice d'utilisation du fabricant.

Ne jamais utiliser en atmosphère fermée .

Positionner la bouteille sur la tablette

Brancher le chauffe eau sur la prise 220 v

Le détendeur installé est pour du gaz PROPANE .

Vous pouvez utiliser du gaz Butane avec un détendeur adapté pour ce gaz .



Installer la douche extérieure

LAVER
LES BOTTES AVANT DE RENTRER



ATTENTION

Respecter les normes locales pour l'entretien périodique du chauffe-eau .
Seul des professionnels du gaz sont autorisés à réaliser la maintenance ou des réparations sur le chauffe-eau .



ATTENTION

La bouteille de gaz doit être impérativement retirée de l'UMD pendant le transport. La bouteille de gaz doit être transportée dans le véhicule tracteur en respectant les normes de transport local .



EVO 108 / 208



Installer l'aspirateur fourni dans cet espace et le brancher à la prise commandée .
La commande marche / arrêt se fait depuis le SAS sale (interrupteur positionné à l'entrée à droite)

Faire passer le tuyau par la trappe .

EVO 108 / 208



Vérifier la perte de charge sur le manomètre de l'extracteur .
La perte de charge maximum pour l'utilisation de l'UMD est de 700 PA .
La perte de charge de travail de l'UMD est comprise entre 490 et 700 PA, toutes portes fermées.

Si l'extracteur indique une valeur supérieure ou égale à 700 PA il faudra vérifier l'état du préfiltre et du filtre HEPA.

Vérifier les grilles de ventilation .



Vérifier le débit d'air sur la porte de la douche d'hygiène (au niveau du visage) .

Le débit ne doit jamais être inférieur à 190 m³ /h toutes portes fermées .

Vérification de l'aéraulique de l'UMD :

L'aéraulique de l'UMD doit être contrôlée à l'aide d'un anémomètre à hélice équipé d'un cône 30 cm x 30 cm .



BILAN AÉRAULIQUE

Modèle UMD : EVO 208 N° série UMD : Modèle extracteur : RCLEANER 600 N° série extracteur : BEARC129 Date de vérification : 15/01/2020 Nom de l'organisme/personne ayant réalisé les vérifications : JP – BEA LTD	Configuration n° 1 Débit d'extraction maximum en présence de filtres neufs	Configuration n° 2 Débit d'extraction minimum simulant le colmatage des filtres
(1) ΔP en Pa dans la zone « sale »	146 Pa	54 Pa
(2) Perte de charge en Pa et repères sur le cadran du manomètre	490 Pa	700 Pa
(3) Débit d'air en m ³ /h	390 m ³ /h	245 m ³ /h
(4) Volume de la douche d'hygiène en m ³	1,56 m ³ /h	1,56 m ³ /h
(5) Calcul du taux de renouvellement en h ⁻¹	250 h ⁻¹	157 h ⁻¹
(6) Débit d'air de l'extracteur en m ³ /h	465 m ³ /h	290 m ³ /h
(7.1) Relevé de la vitesse d'air en m/s dans l'ouverture de la poubelle	2,10 m/s	1,35 m/s
(7.2) ΔP en Pa dans la zone « sale »	85 Pa	32 Pa
(8) Seuil de température extérieure en °C		
(9) Toutes les vitesses d'air à travers les grilles sont >0,5 m/s	oui	oui

*Dimensions douches : 1 x 0,8 x 1,95 = 1,56m³/h

Utiliser cette grille afin de
contrôler l'aéraulique de
votre UMD EVO 208 .



EVO 108 / 208

Si l'aiguille du manomètre se trouve au niveau de la zone rouge :

Ne pas utiliser l'UMD

Vérifier si le clapet de la porte de douche est ouvert .

Vérifier l'encrassement des filtres .



Une fenêtre permet la lecture de la perte de charge globale de l'UMD même si la porte du local technique est fermée .
Le manomètre installé sur l'extracteur indique les pertes de charge cumulées devant le ventilateur (moteur de l'extracteur) .

Extracteur non installé dans l'UMD et filtre HEPA neuf sans préfiltre , perte de charge d'environ 320 PA .
La perte de charge ajoutée du préfiltre G4 sur le ventilateur est d'environ 50 à 60 PA .

Extracteur installé dans l'UMD avec filtre HEPA neuf + préfiltre neuf , le manomètre indique 490 PA .
L'UMD en utilisation normale ajoute au ventilateur une perte de charge supplémentaire d'environ 110 PA .

Un maximum de perte de charge de 700 PA sur l'ensemble est recommandé afin de garantir plus de 120 renouvellements d'air dans la douche d'hygiène .

Le manomètre permet à l'utilisateur de détecter immédiatement un problème sur l'aéraulique de l'UMD si la perte de charge affichée est trop élevée.

CHANGEMENT DES FILTRES



Si vous utilisez le système de décontamination les filtres à eau devront être retirés et remplacés chaque jour .
Vous devez utiliser des filtres 5 microns et 25 microns de taille 10 Pouches.

Ne pas laisser d'eau dans les bouches quand l'unité n'est pas utilisée.

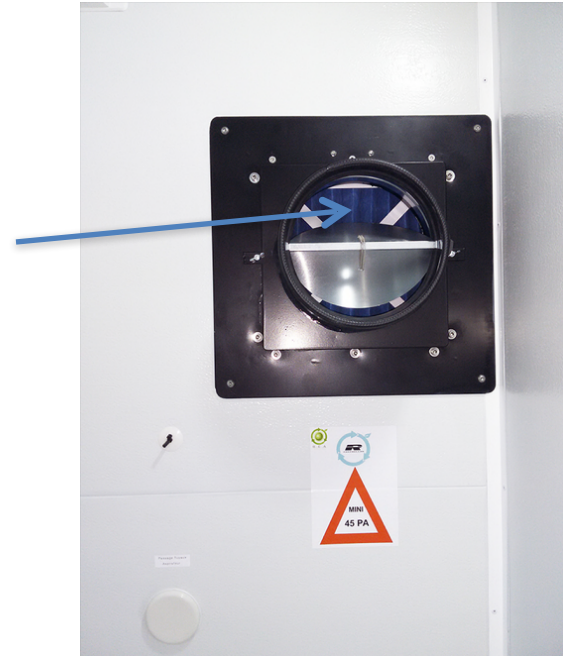

Si vous utilisez le système de décontamination le préfiltre extracteur (295x295x45 mm) devra être changé chaque jour d'utilisation .
Pour **le filtre HEPA H13** (305 x 305 x 292 mm), si au changement du préfiltre et toutes portes ouvertes de l'UMD, le manomètre indique une perte de charge de 700 PA il faudra donc faire changer le filtre par notre centre de maintenance spécialisé qui réalisera un nouveau test DOP sur la machine après changement du filtre HEPA .
Dans tous les cas il devra être changé chaque 12mois.

EVO 108 / 208

ATTENTION : LE CHAUFFAGE DOIT ÊTRE UTILISÉ SEULEMENT QUAND L'EXTRACTEUR DE L'UMD FONCTIONNE AFIN D'ÉVITER TOUT RISQUE DE SURCHAUFFE DE L'ÉLÉMENT CHAUFFANT ET DU SAS PROPRE .



Utiliser les casiers afin de stocker les vêtements propres , masque et recharger la batterie du masque .
Un casier est dédié au stockage de la trousse de premier secours .



Réglage puissance split (1000/2000W) ou avec télécommande.

Attention : ne jamais débrancher le split après son utilisation laisser tourner le ventilateur pour son refroidissement.

Dans le cas contraire le système subira des déformations et ne fonctionnera plus correctement .

Pas de garantie dans ce cas .

EVO 108 / 208

Gestion des déchets

1) Ouvrir la porte



2) Maintenir la porte ouverte avec le crochet prévu pour cela .



3) Positionner un sac pour les déchets , assurer son maintien avec le collier de serrage .

Attention : Ne pas rouler porte ouverte

EVO 108 / 208

Gestion des déchets



Évacuation de la cartouche du masque par la trappe.
Laisser toujours fermé après utilisation et obligatoirement pendant le transport de l'UMD.



Évacuation des EPIS vers l'extérieur depuis la trappe située dans le local transitoire .
Laisser toujours fermé après utilisation et obligatoirement pendant le transport de l'UMD.

EVO 108 / 208

NETTOYAGE ET DESINFECTION



ATTENTION !

Ne jamais utiliser :

De la Javel ou des produits contenant de la javel

• Des produits à base d'acide ou corrosif.

Utiliser des désinfectants sans Javel et utiliser du vinaigre blanc ménager pour détartre

EFFET DE CORROSION IRRÉVERSIBLE SUR L' ALUMINIUM ET MEMBRANE DES POMPES

ATTENTION : Ne jamais ouvrir les vannes en dessous du châssis pendant l'utilisation de l'UMD .

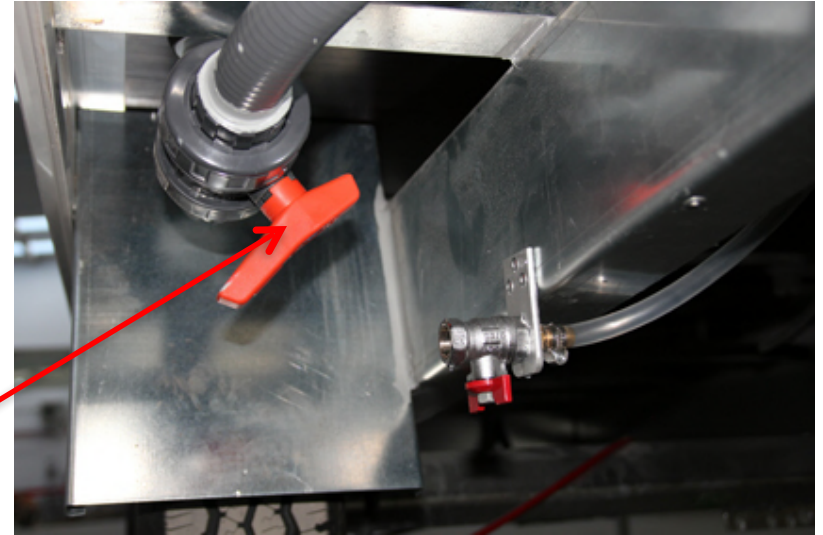

les siphons de sol installés dans tous les compartiments sont raccordés à une vanne ¼ de tour en dessous du plancher et au système de filtration des eaux .

En cas de présence d'eau , ouvrir les bouchons au sol, ouvrir les vannes et actionner la pédale dans la douche pour l'aspiration de l'eau.

N'oubliez pas de refermer les bouchons et les vannes pendant l'utilisation des douches.



ATTENTION !

Pour les versions chauffe-eau électrique
Vidanger le cumulus avant de prendre la route



1^o) Débrancher la prise 220 V du cumulus



2^o) Débrancher l'arrivée d'eau générale



3^o) Lever la vanne située en dessous du cumulus

4^o) Ouvrir doucement la vanne d'appel d'air . Attention à la présence d'eau brûlante dans le tuyaux



Vidanger complètement le cumulus
Cette opération peut prendre 15 à 30 mn





Après vidange , refermer les vannes.

EVO 108 / 208

Vidange hivernale

En dessous de 2°C



Purger les pompes et Vider l'eau des bouches porte filtre.
Ne pas laisser de pression dans le circuit.



Vider complètement les douches .
Couper l'alimentation d'eau et ouvrir les robinets afin de quitter la pression.



Important : Vérifier que le chauffe eau est vidangé.
Une vérification annuelle par un professionnel est obligatoire pour l'installation gaz .



EVO 108 / 208

Opérations de maintenance

- Changement préfiltre extracteur
- Changement filtres à eau
- Vérification présence joint torique sur les bords filtres à eau
- Nettoyage filtre de sécurité pompe à membrane Flojet
- Changement filtre HEPA H13 de l'extracteur
- Nettoyage et décontamination de l'unité
- Désinfection de l'unité de décontamination
- Détartrage des robinets de l'unité
- Détartrage des plateaux de douche
- Vérification des connexions plomberie intérieur et extérieur (resserrage).
- Vérification des fonctions électrique (intérieur et extérieur)
- Vérification de l'aéraulique interne
- Vérification et graissage charnières, poignées, serrures
- Vérification et reprise des joints silicone interne
- Vérification et reprise des joints sicaflex externe
- Vérification de l'état du châssis
- Vérification usure et serrage des roues
- Vérification usure des mâchoires de frein
- Vérification des essieux et graissage
- Vérification installation gaz

Intervenant

Utilisateur
Utilisateur
Utilisateur
Utilisateur
Centre de maintenance officiel
Utilisateur
Utilisateur
Utilisateur
Utilisateur
Utilisateur
Utilisateur
Utilisateur
Utilisateur
Utilisateur
Utilisateur
Utilisateur
Utilisateur
Utilisateur
Centre de maintenance officiel
Centre de maintenance officiel
Professionnel agréé gaz

Période

8 h d'utilisation
8 h d'utilisation
À chaque changement de filtre
1 x par mois
Indication de 700 Pa sur le manomètre
Chaque fin de chantier
Chaque fin de chantier
1 x par mois
1 x par mois
1 x par mois
1 x par mois
Chaque début de chantier
1 x mois
1 x 3 mois
1 x 3 mois
1 x 6 mois
1 x 6 mois
1 x 24 mois
1 x 24 mois
1 x 12 mois

DESCRIPTIF DU MATERIEL

- L'abri de chantier permet d'améliorer les conditions de sécurité des personnels dans le cadre de travaux de retrait d'amiante
- Sa conception à 5 compartiments permet le :
 - _déshabillage
 - _douchage
 - _habillage des personnels
- Il favorise également une organisation de chantier rigoureuse notamment pour :
 - _la gestion des vêtements sales,
 - _la gestion de la protection respiratoire
 - _la sensibilisation des personnels aux risques encourus

CARACTERISTIQUES TECHNIQUES

- § _PTAC 1000KG
- § _Timon freiné
- § 1 Essieu 1300 kg
- § _Pneumatique : 195/50R13 - Vitesse : C
- § _4 béquilles de stabilisation
- § _Eclairage routier : 12 V
- § _Longueur 3.15 m + timon 1.25 m
- § _Largeur 2M
- § _Equipé 220 V- 25A disjoncteur différentiel 30Ma
- § _Eclairage 12v LED basse tension par transfo 12 V
- § _Chauffe eau GAZ étanche
- § _Portes extérieures équipées de serrures.
- § _Protection électrique :
 - o Inter différentiel : 25 A / 30 ma
 - o Coupe circuit : voir plan fourni:
 - o Cosse de terre à serrage mécanique sur le châssis.

- **PRECONISATIONS D'USAGE**

- Seul le personnel formé est autorisé à utiliser ce sas de décontamination, dans tous les cas le fabricant ne peut être tenu responsable des dommages occasionnés pendant l'utilisation et le transport de l'UMD .
- Ne pas mettre d'autres filtres que ceux préconisés par la réglementation
- Purger l'eau du système en cas de température inférieure à 2 °c
- Laisser le chauffage dans le local n°1 en cas de température inférieure à 2°c
- Ne pas utiliser les pompes sans filtres et sans présence d'eau
- Ne pas pomper d'hydrocarbures ni de produits inflammables
- Les matériaux et matériels contaminés sont à considérer comme source d'exposition à l'amiante
- Le sas ne doit être stocké qu'en état < Décontaminé >
- L'extracteur ne convient pas pour filtrer des gaz ou des poussières combustibles
- Toujours éloigner les sources de CO2 (voiture, camion, groupe électrogène) du SAS de décontamination
Le constructeur ne répond pas du mauvais fonctionnement des équipements en cas d'utilisation d'un groupe électrogène non équipé d'un régulateur de tension .
- Rappel : L'installation électrique du sas sera intégrée au contrôle de l'installation provisoire du chantier.
- L'UMD doit être utilisée exclusivement en extérieur et jamais en intérieur pour les versions chauffe eau gaz et groupe électrogène .
- L'UMD ne doit jamais être transportée avec la bouteille de gaz à l'intérieur et / ou groupe électrogène en marche.
- L'utilisateur doit placer l'UMD afin que le vent dirige les gaz du chauffe eau et / ou du groupe électrogène dans le sens inverse des entrées d'air de l'UMD.



Déclaration de conformité CE

Déclarons sous notre entière responsabilité que l'unité de décontamination EVO 208 est fabriquée et assemblée uniquement avec des composants et des équipements conformes aux normes européennes et étiquetés d'un marquage CE.

Les déclarations de chaque équipement composant l'unité de décontamination sont consultables auprès des fabricants .

L'installation électrique de cette machine est conforme à la norme française NFC 15100 .

Chaque machine fait l'objet d'un autocontrôle par le fabricant .

Birmingham le 1 janvier 2020



Déclaration de conformité CE

Déclarons sous notre entière responsabilité que l'unité de décontamination EVO 108 est fabriquée et assemblée uniquement avec des composants et des équipements conformes aux normes européennes et étiquetés d'un marquage CE.

Les déclarations de chaque équipement composant l'unité de décontamination sont consultables auprès des fabricants .

Birmingham le 1 janvier 2015